

有効換気面積
90cm²

株式会社 ナナイ	品名	破風スレンダーⅡ換気金物 直部品(W910)	材質	SUS304(JIS G 4305)	尺 1:5 (A4)	確認	
	表面処理	カチオン塗装+アクリル焼き付け塗装	版	01		図面番号	KN-0027

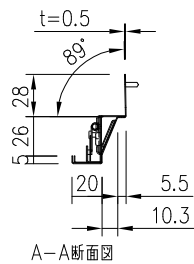
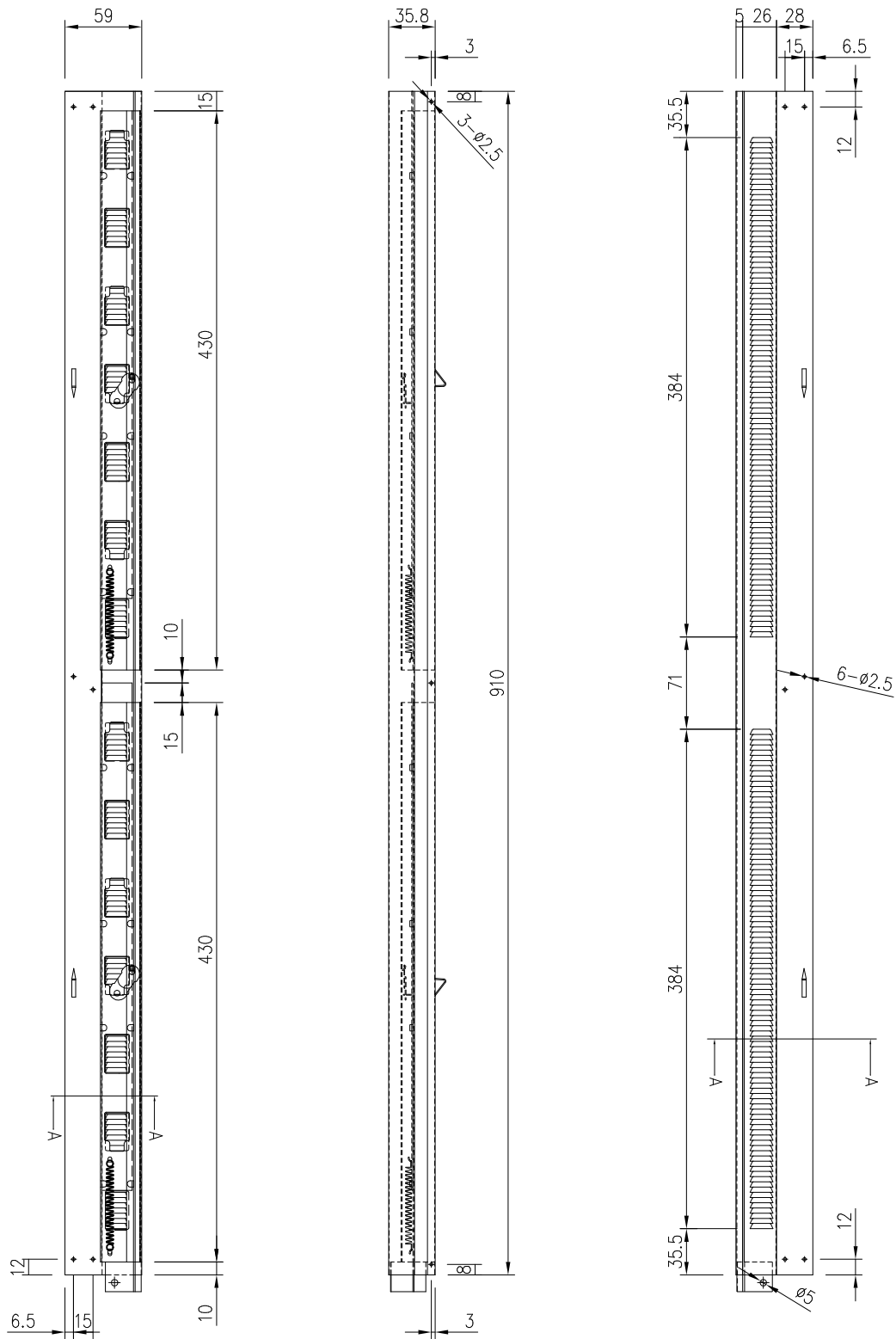

有効換気面積
79cm²

株式会社 **ナナイ**

品名
破風スレンダーⅡ換気金物
直部品(W910) ダンパー付

材質
SUS304(JIS G 4305)

表面処理
カチオン塗装+アクリル焼き付け塗装



尺度
1:5 (A4)

版
01

図面番号
KN-0029

確認

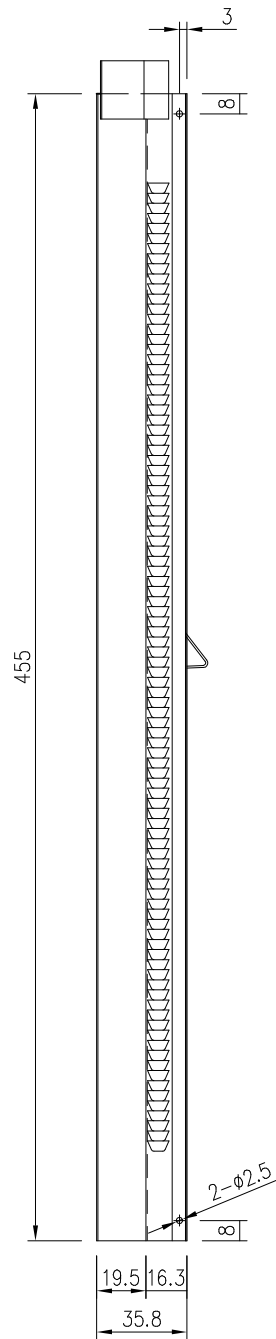
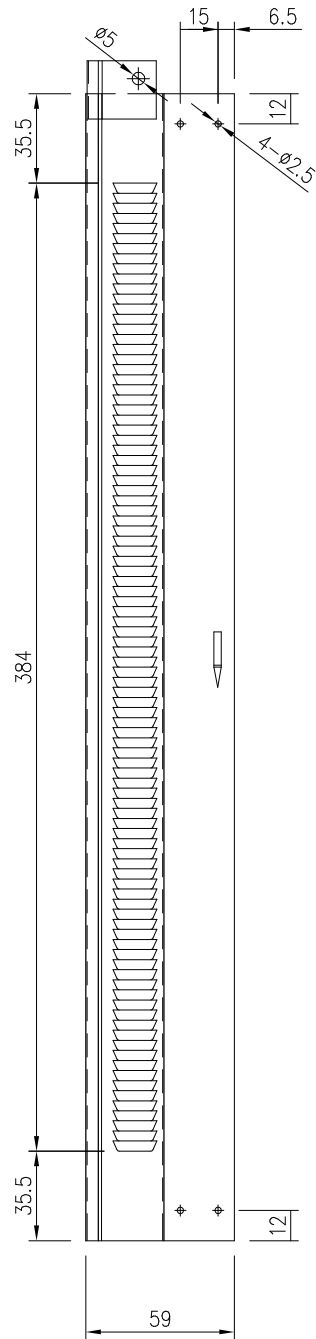
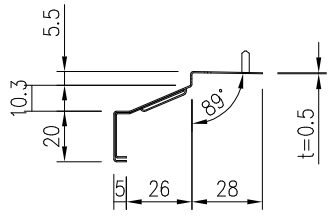

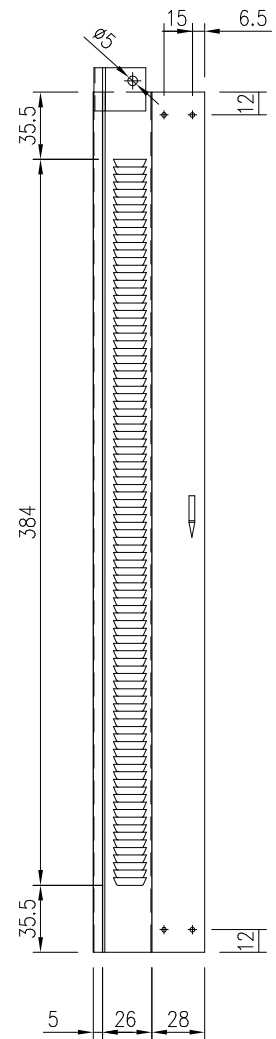
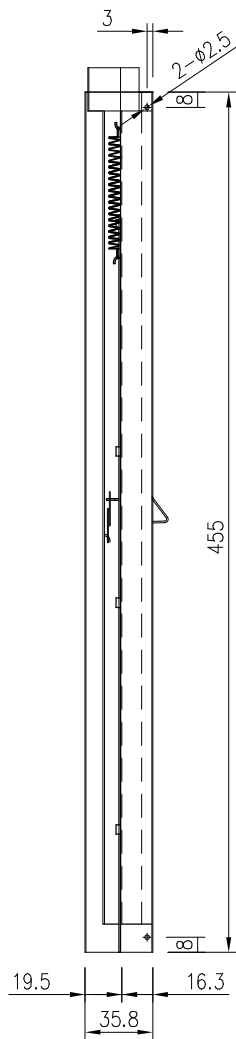
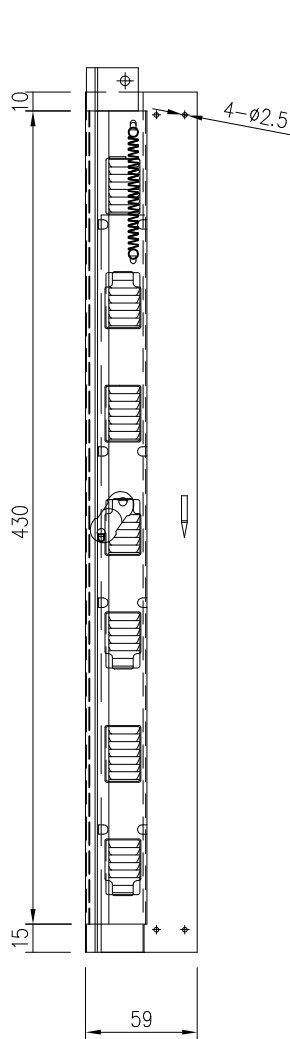
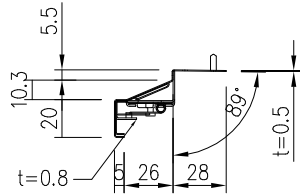

有効換気面積
45cm²

株式会社 ナナイ	品名	破風スレンダーⅡ換気金物 直部品(W455)	材質	SUS304(JIS G 4305)	尺 度	1:3 (A4)	確 認
	表面処理	カチオン塗装+アクリル焼き付け塗装	図 面 番 号	01	図 面 番 号	KN-0028	



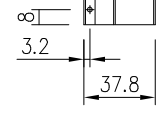
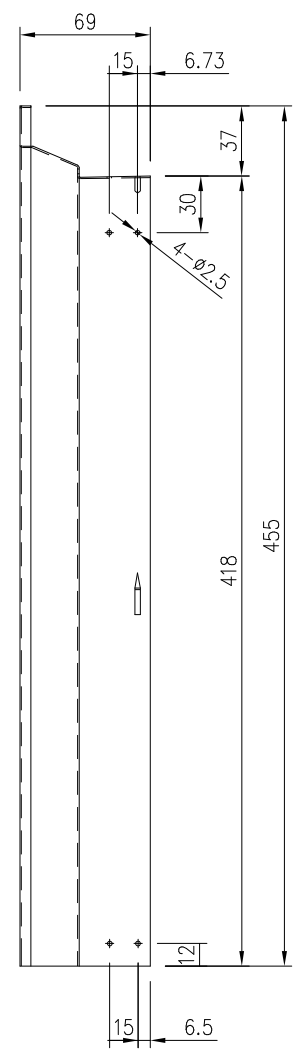
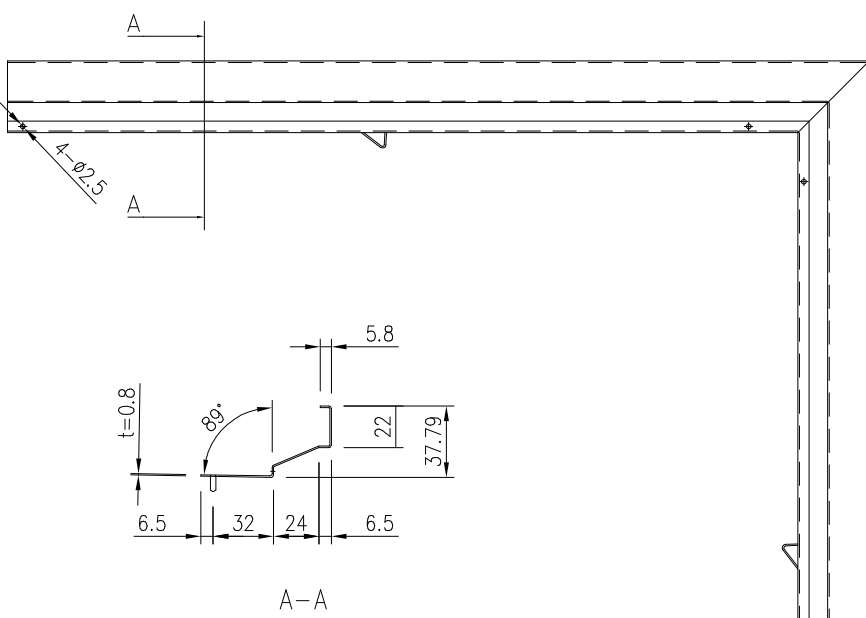
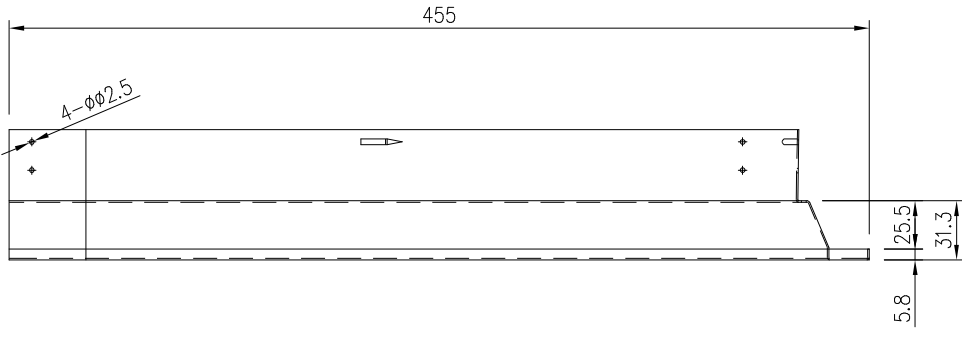

有効換気面積
39cm²

株式会社 ナナイ	品名	材質		尺 度	確 認
	破風スレンダーⅡ換気金物 直部品(W455)ダンパー付	SUS304(JIS G 4305)		1:4 (A4)	
	表面処理	版		図面番号	
	カチオン塗装+アクリル焼き付け塗装	01		KN-0030	

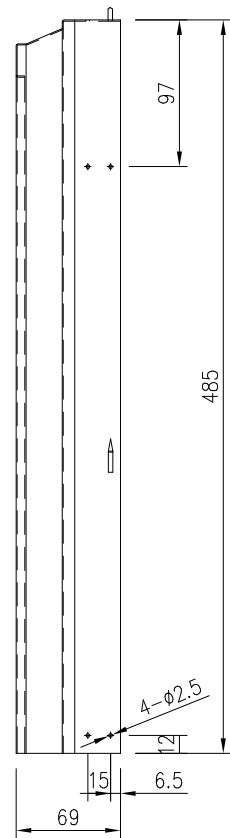
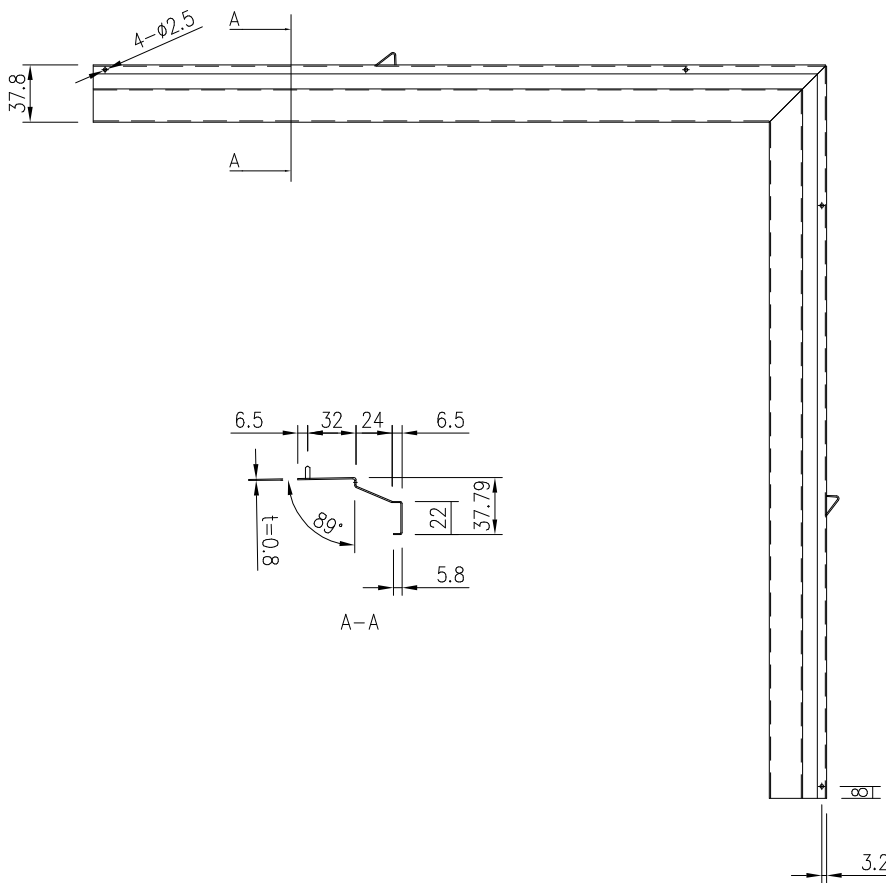

株式会社 ナナイ	品名	破風スレンダーⅡ換気金物 入隅部品	材質	SUS304(JIS G 4305)	尺 1:4 (A4)	確認
	表面処理	カチオン塗装+アクリル焼き付け塗装	版	01		図面番号



株式会社 カナイ	品名	材質		尺度	確認
	破風スレンダーⅡ換気金物 出隅部品	SUS304(JIS G 4305)	1:5 (A4)		
		表面処理	版	図面番号	
		カチオン塗装+アクリル焼き付け塗装	01	KN-0025	

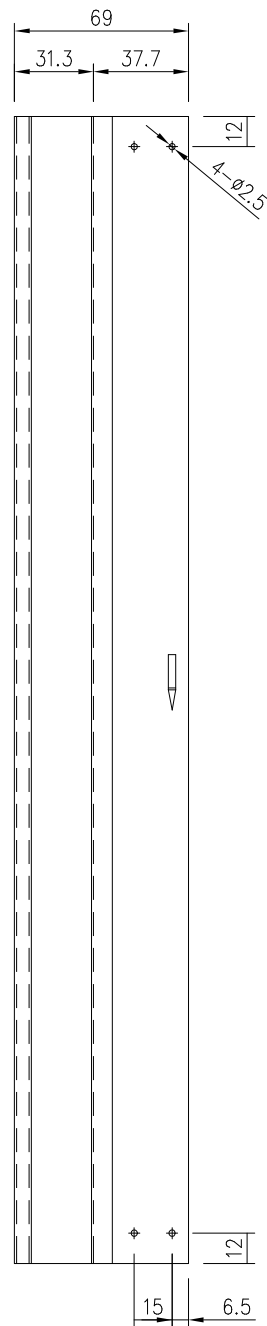
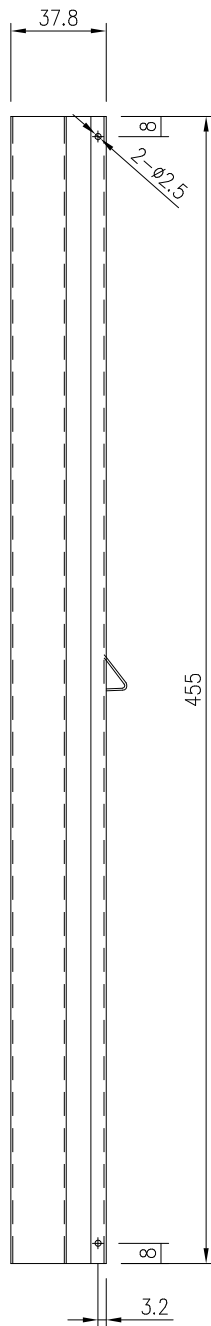
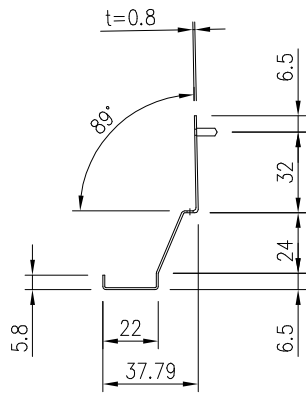

株式会社 ワナイ	品名	破風スレンダーⅡ換気金物	材質	SUS304(JIS G 4305)	図面	1:3 (A4)	確認
	部品	端部品	表面処理	カチオン塗装+アクリル焼き付け塗装	版	01	